

zamer-3D

Лазерный замер- 3D



**Мы используем новейшую сканирующую-измерительную-проекционную систему
Leica 3d Disto**

Высокая точность $\pm 1\text{мм}$



Проецирование



Сканирование



Разметка

www.zamer-3d.ru
e-mail: zamer-3d@mail.ru

(495) 772-05-07
(925) 772-05-07

Измеряем - Сканируем - Проецируем

Здравствуйтесь!

Мы специализируемся по проведению сложных измерений и проецированию разметки на поверхности используя новейшую трехмерную измерительную-проекторную систему Leica 3D Disto с возможностью сканирования и формирования трехмерного чертежа.

Наше оборудование позволяет измерять, сканировать и размечать сложные строительные элементы.

Большое помещение? Непрямые углы? Нестандартные стены и потолки?

Множество деталей интерьера? Труднодоступные места?

Это не проблема!

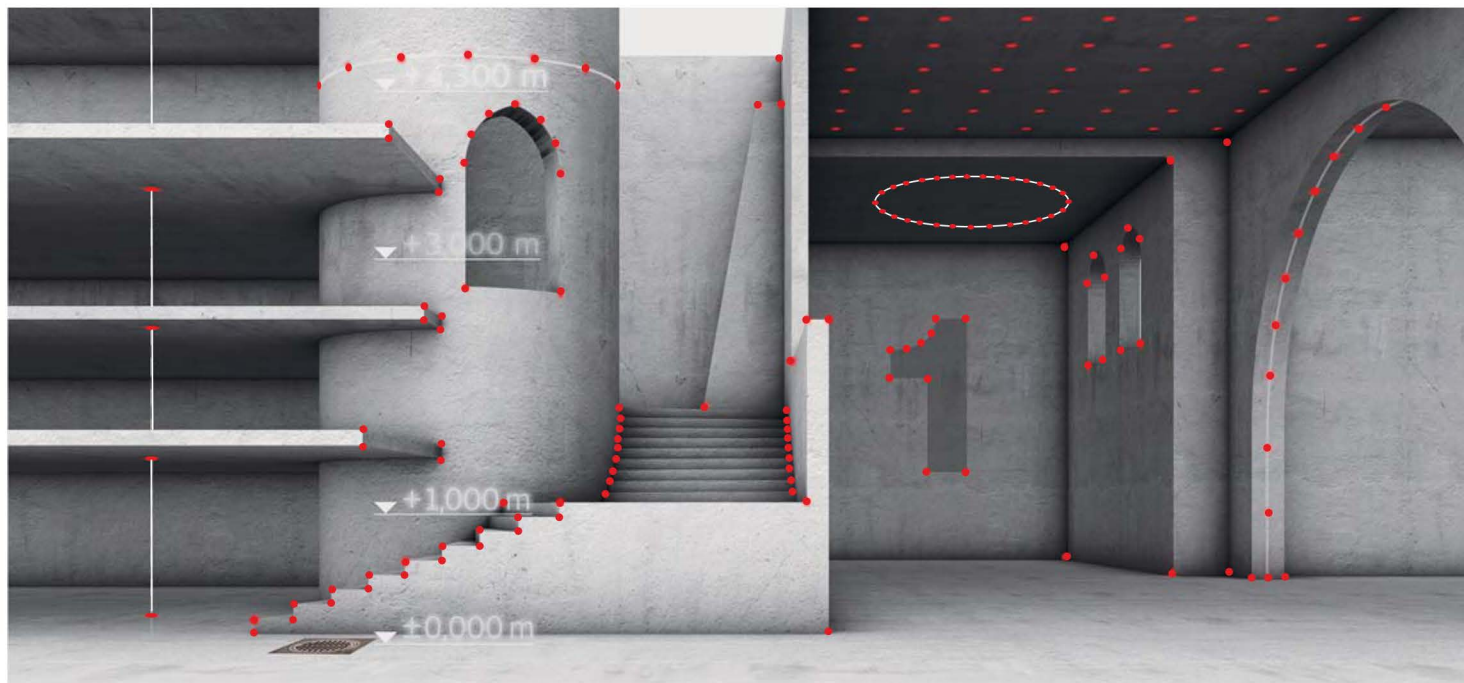

Основные возможности Leica 3D Disto

- Измерения объектов, помещений, квартир, домов, коттеджей.
- Измерения высоты и расстояний в трех пространственных осях.
- Сканирование сложных проемов, арок, лестниц, стен, потолков.
- Измерения площадей и объемов.
- Измерения наклонных поверхностей, перепада высот и углов
- Перенос отметок высот по вертикали.
- Перенос уровня, параллельных линий.
- Перенос разметки относительно базовой оси.
- Разметка точек для фасадных работ, точек крепления.
- Проецирование созданной модели точек на поверхность.
- Измерения труднодоступных мест.

Важно!

Измеряемая поверхность, углы помещения должны хорошо просматриваться!

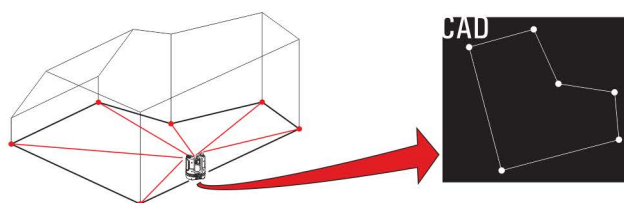

AutoCad

Измерение любой сложности в 3D формате помещений, квартир, домов, коттеджей.

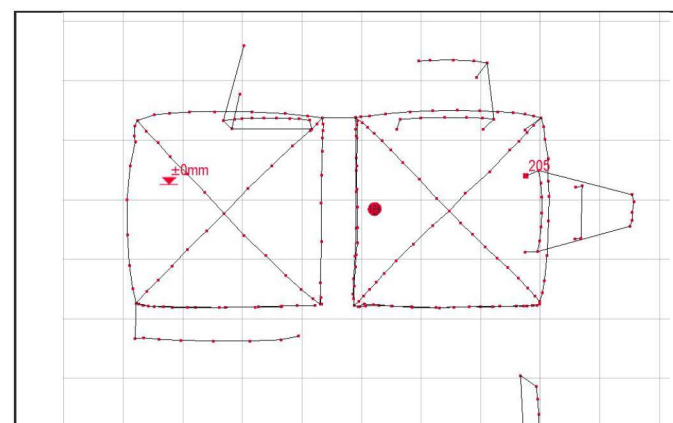
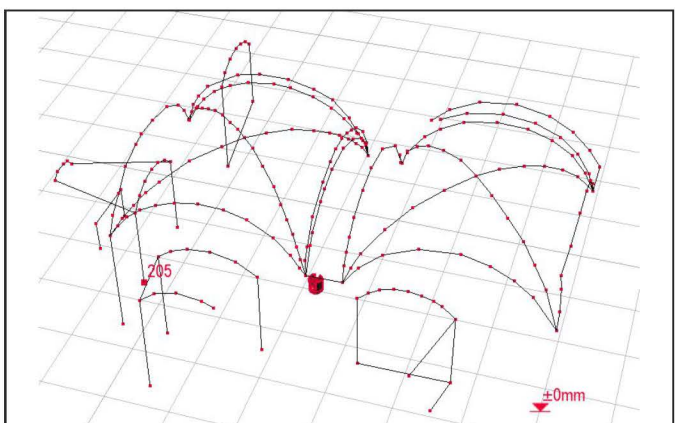
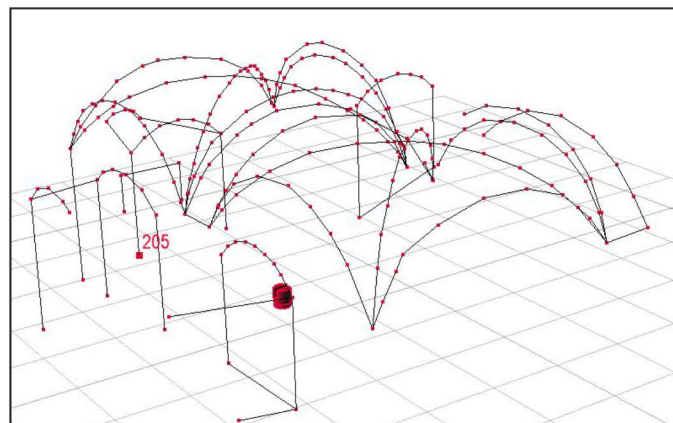
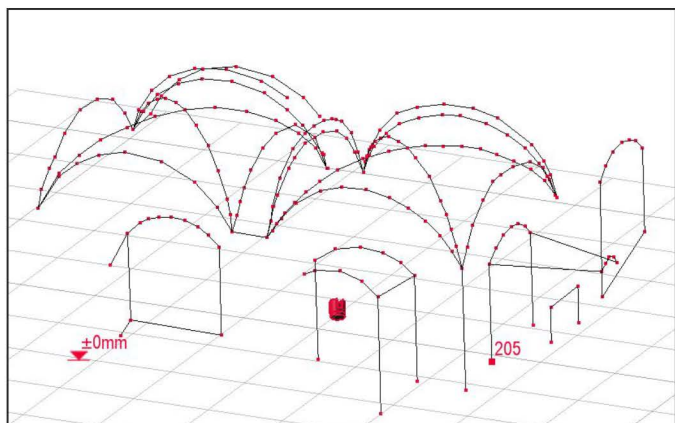

Вам не надо будет мерить объект, бегать по объекту с лазерной рулеткой, а потом переносить все размеры в программу.

Вы получите точные-фактические размеры объекта в 3D формате: DXF, DWG для обработки в программах CAD

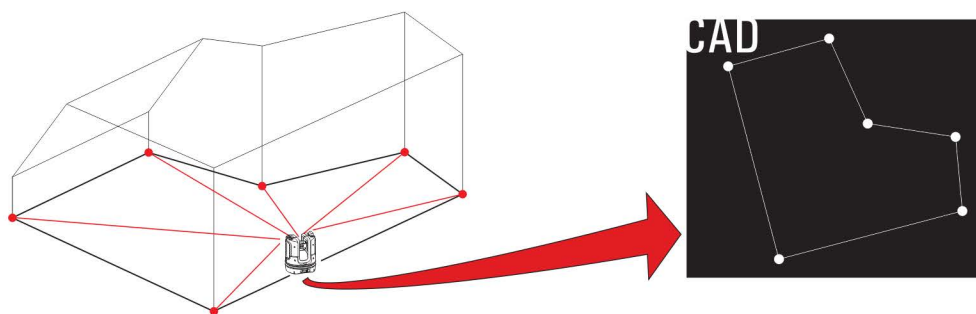

AutoCad

Измерения в помещениях с непрямыми углами и изогнутыми стенами, недоступными точками, наклонными поверхностями и областями, а также определение положения проемов и элементов, например, розеток и труб.

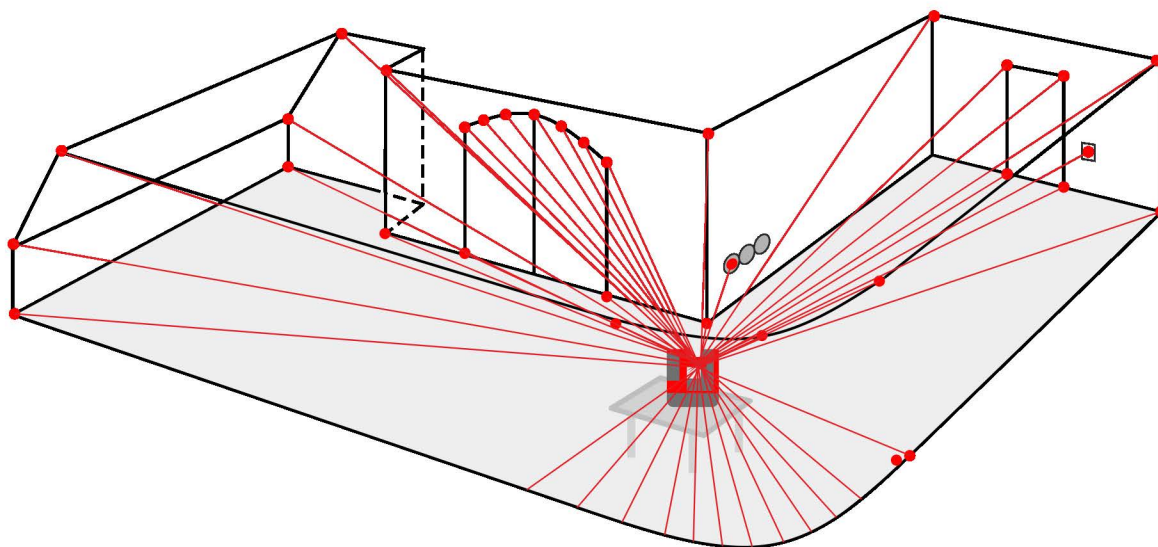

Контрольные точки позволяют менять местоположение 3D Disto и продолжать измерения всего объекта, таким образом все результаты полностью совпадут друг с другом.

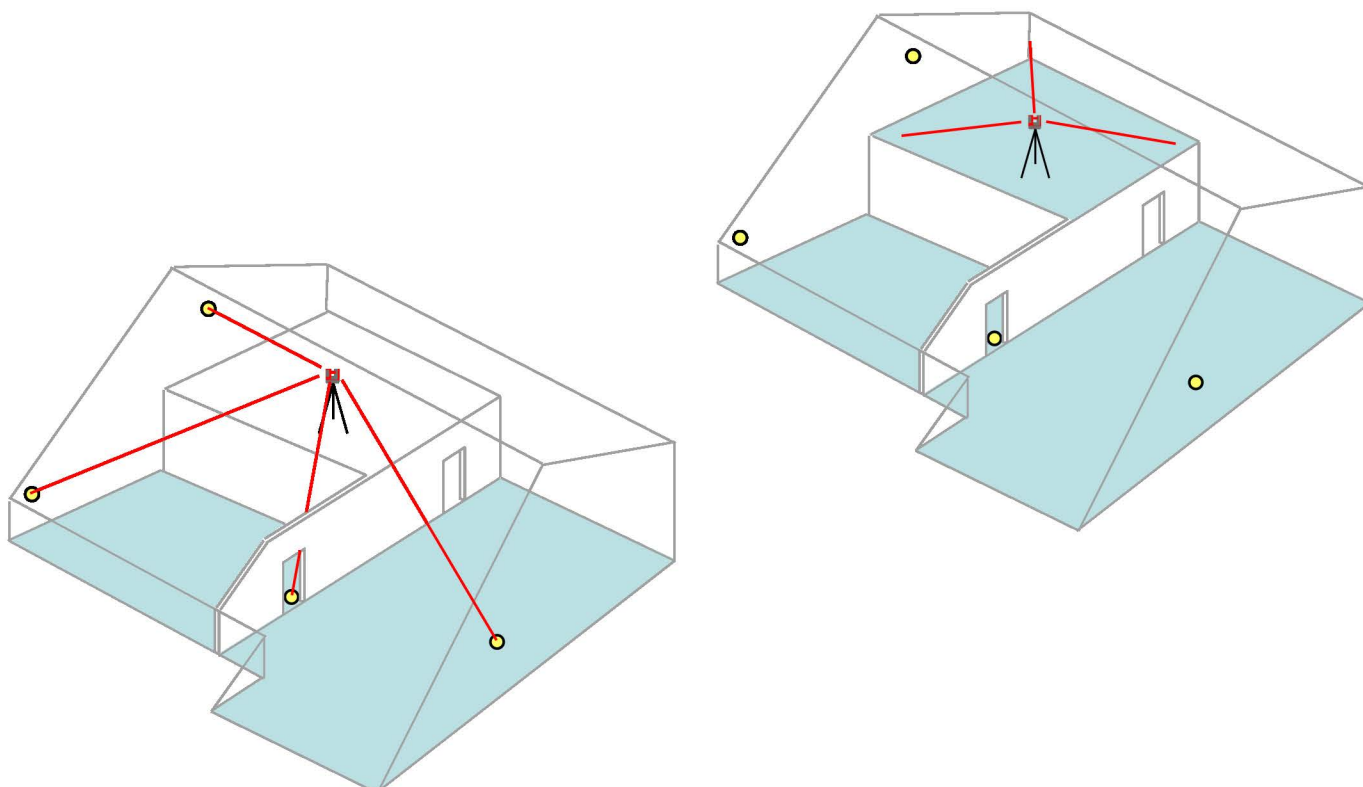

Измерения и Сканирование

Измерение наклонных поверхностей и перепадов уровней

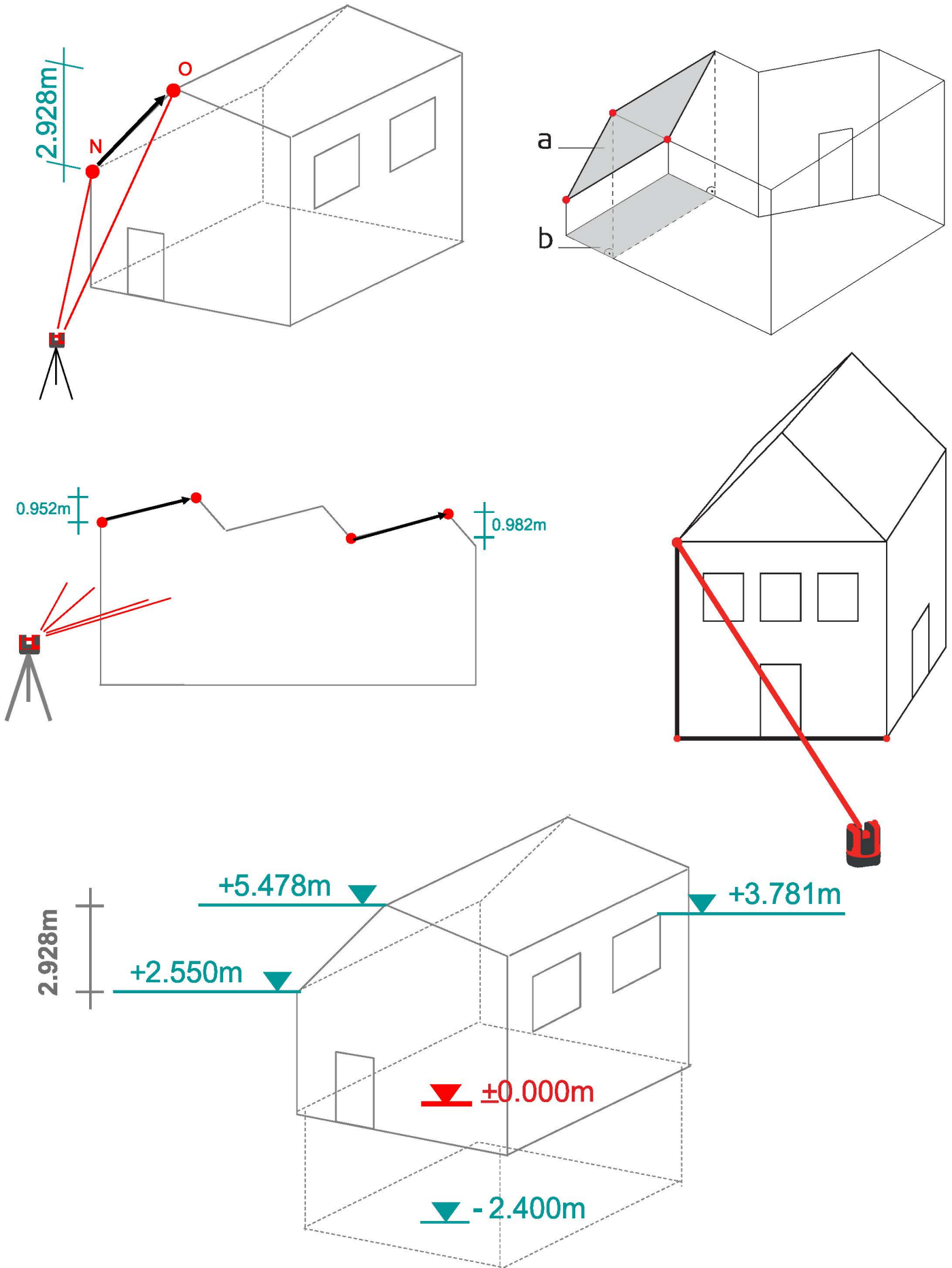

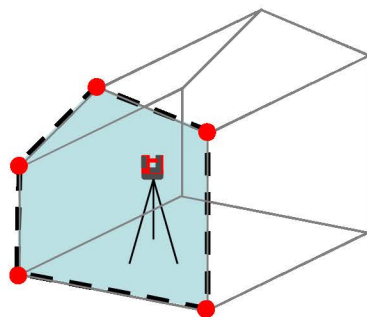
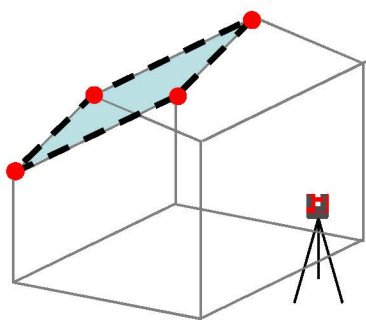
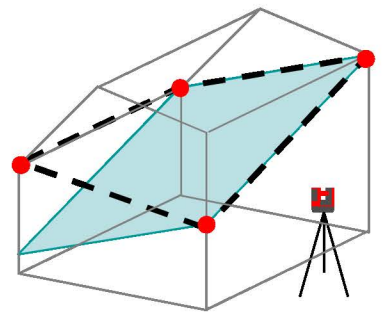
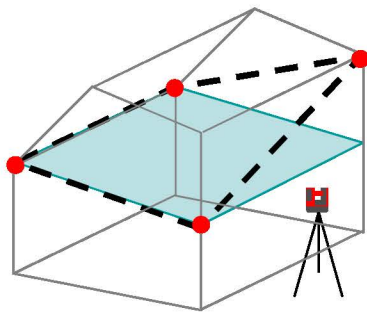
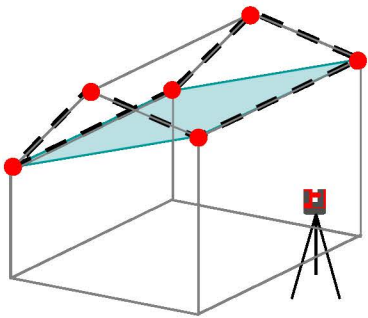
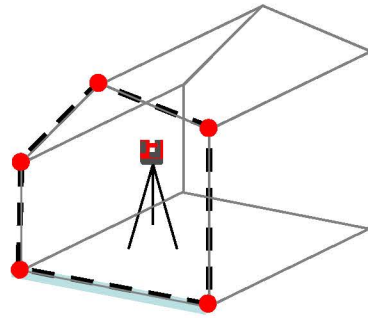
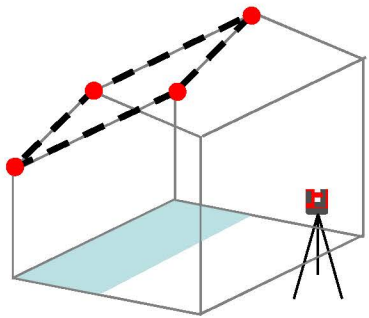
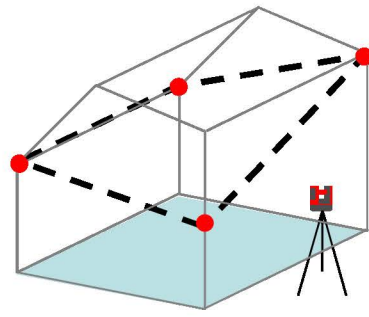
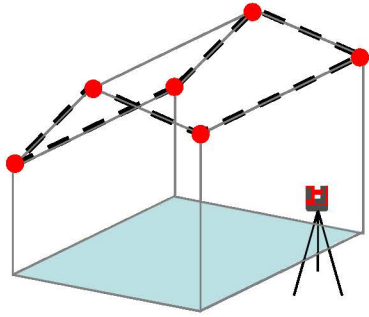

Измерение сложных криволинейных участков

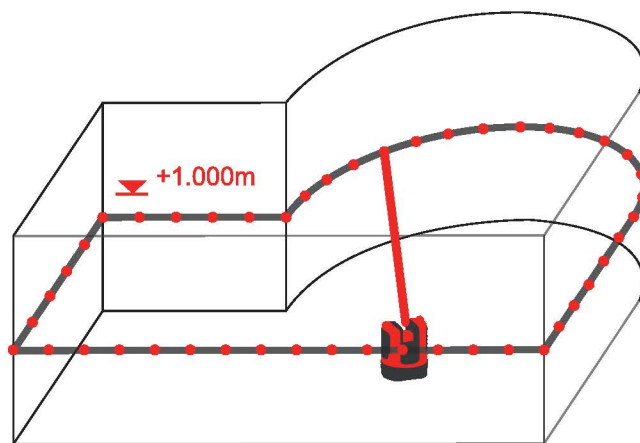
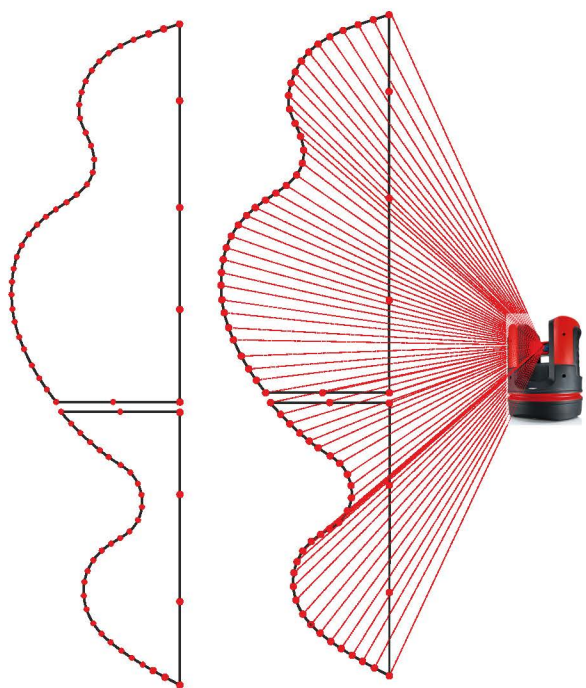
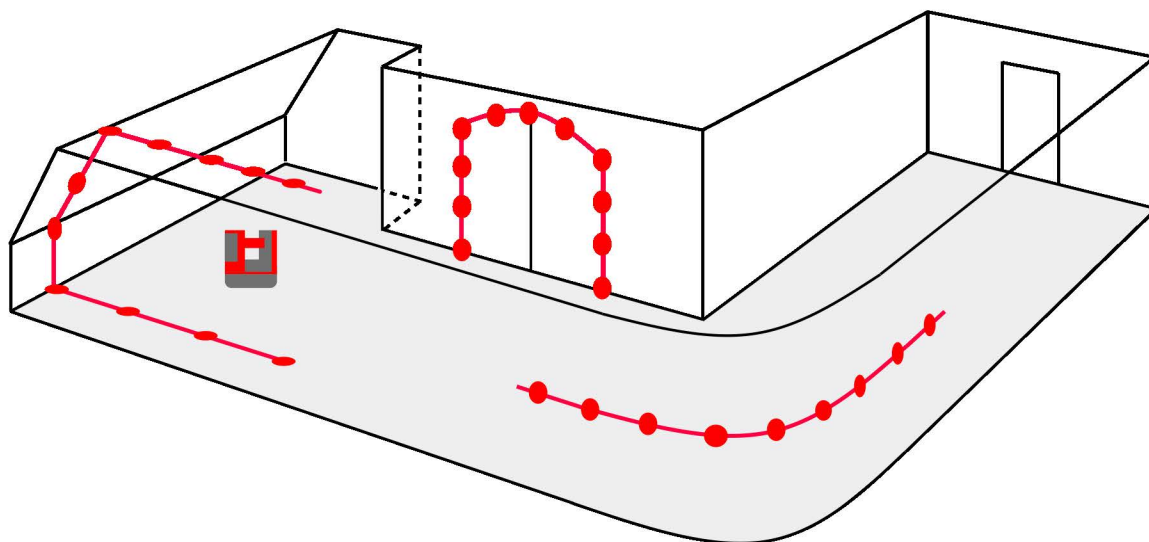

Сканируем любые поверхности сложных форм: Арки, ниши в потолке и в стене
данная возможность исключает изготовление лекал и шаблонов

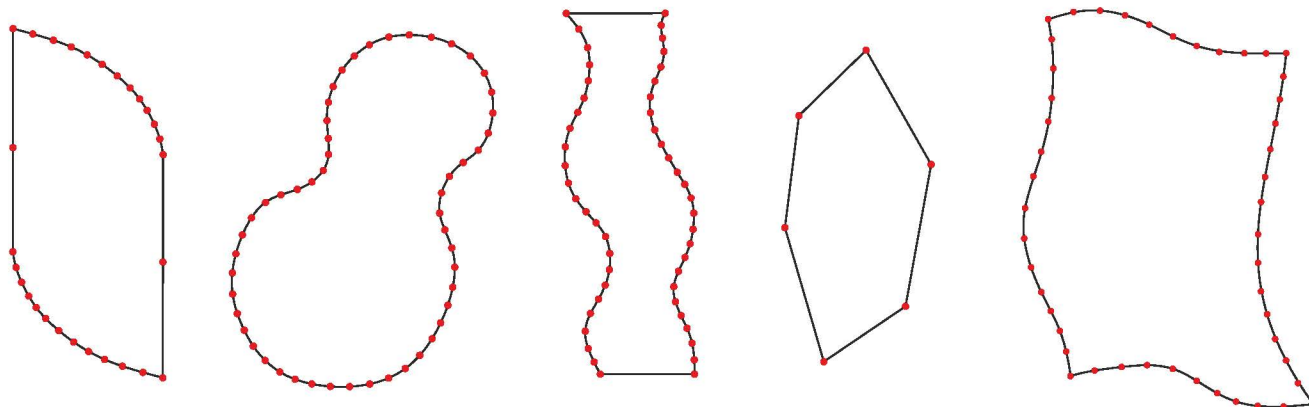

Измерение лестниц любой сложности



Измерение окон и арочных проемов



Измерения и Сканирование

Измерение фасадов и крыш

Позволяет определить горизонтальные, наклонные и вертикальные расстояния, высоты, углы, уклоны и периметры.

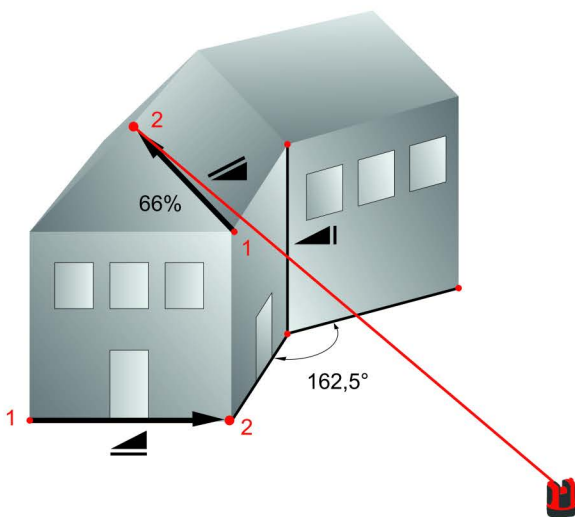

Проецирование разметки

Проецирование разметки на поверхность

Данная функция позволяет передать точную проекцию на пол, потолок или стену любой фигуры относительно привязки к объекту. Овалы, круги, трапеции, криволинейные участки любой сложности. Разбивка и перенос отвеса точек. Вы получите контрольные точки по которым сможете собрать нужную Вам конструкцию.

Выполняем разметку на объекте по чертежам: разметка стен и перегородок, разметка проемов, разметка на потолке или стене сложных фигур из гипсокартона

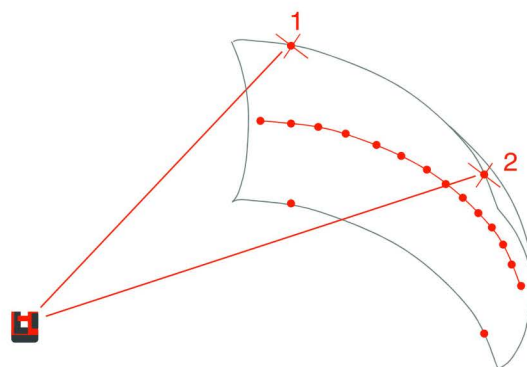
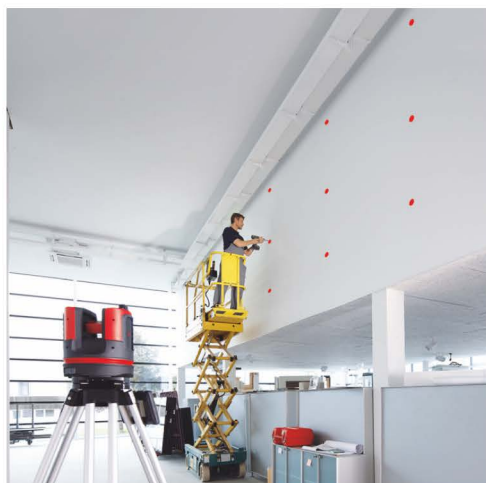
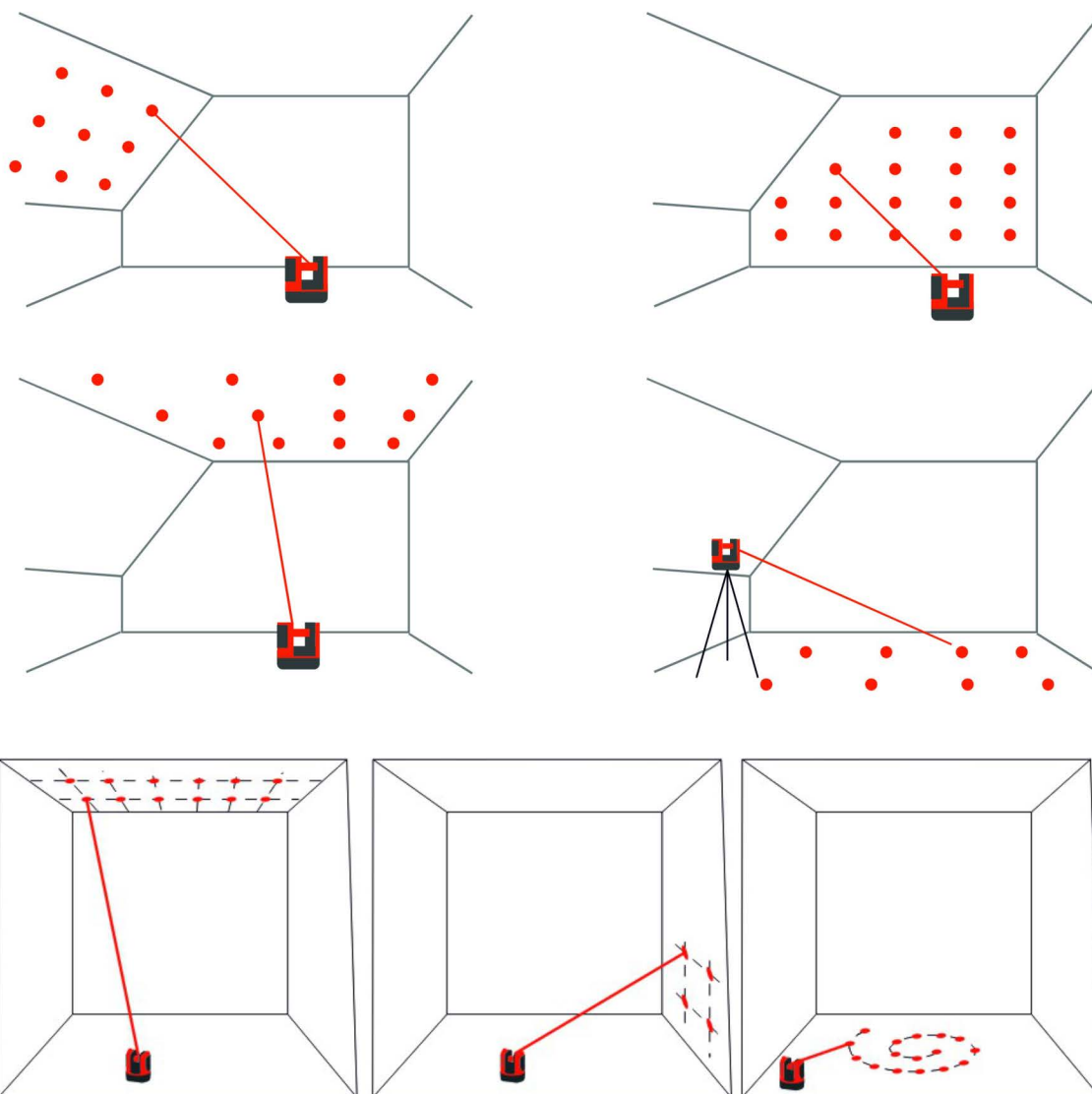

Работаем по Москве и Московской области

Замер помещений, домов, коттеджей = от 100р.м2
Замер зданий и больших помещений = договорная.
Замер фасадов = от 100р. м2
Замер кровли= от 100р. м2
Замер арок, окон, проёмов - от 2500р.
Замер фигурных потолков-от 2500р.
Замер столешницы - 2500р.
Замер кухонных фартуков - скинали- 2500р.
Замер лестниц - от 5000р.
Замер бассейнов - от 5000р.

Минимальный выезд на замер -2500р

Проецирование разметки от -3000р (без подготовки файла)

Подготовка файла для разметки от - 500р

Цены по Москве

выезд за МКАД более 10км + 50р 1 км

По итогам нашего замера на следующий день Вы получаете:
проекцию с точными размерами объекта в формате DXF, DWG
Фото и видео объекта.

Экспорт и импорт в программы Cad - AutoCad

Экономьте своё время и деньги с нами!

Точный замер - это основа успешного проекта!

Будем рады сотрудничеству!

Успешных проектов!

www.zamer-3d.ru

e-mail: zamer-3d@mail.ru

(495) 772-05-07

(925) 772-05-07

(WhatsApp, Viber)